

CLAVO CABEZA PVC ONDULINE 2.8x65(+7) mm FICHA TÉCNICA



CARACTERÍSTICAS TÉCNICAS

Acero de calidad al carbón para dureza de clavos
Completamente galvanizado al Zinc para resistencia a la corrosión

Longitud útil:	65 mm
Longitud total:	72 mm
Longitud roscado:	30 mm
Diámetro varilla:	2.8 mm

CABEZA PLÁSTICA

Polietileno HDPE

Estabilización UV:	2.5%
Color masterbatch:	2-3%
Diámetro:	18 mm

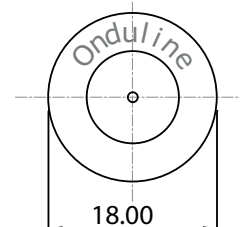
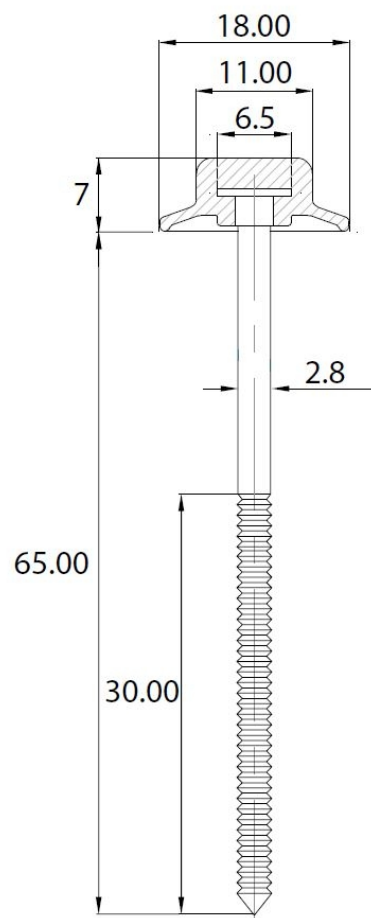

www.onduline.es

Onduline Materiales de Construcción
Pol. Industrial El Campillo, Fase II P.12
48500-Gallarta, Bizkaia, España
94 636 18 65 - tecnico-onduline@onduline.es

11/2016

Onduline®